

ミスミ

汎用EMI対策 アングルタイプ

自由長



結線・線色ページ ▶1040~

※HAUC・HBUC ▶1042

HAUJ・HBUJ ▶1044

部材ページ ▶780

指定長(m)	~0.9	1~4	4.1~50
公差	+20mm	+50mm	+指定長の3%

※指定長の公差は上記の通りになります。

価格表に記載の「基本単価」と「ケーブル単価×必要メートル数」を足した料金が通常単価になります。

※有料追加加工がある場合は、通常単価に追加料金を足した料金になります。

基本単価 + ケーブル料金(ケーブル単価×必要m数) = 通常単価



注文例

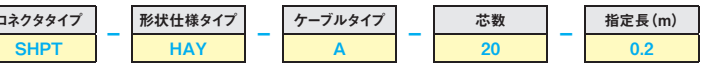

無料追加加工・カスタムNo.は型番末尾にお付けください

※シース剥き長さ指定は一部有料となります。

1本単位

コネクタタイプ	形状仕様タイプ	嵌合面と配線方向	外形イメージ図(単位:mm)	ケーブルタイプ	芯数	指定長(m)	¥通常単価		
							基本単価	ケーブル単価/m	Aケーブル
SHPT EMI対策プラスチック アングルフード 住友スリーエム	HA (オス)	ピンNo. 1	外形イメージ図: CN1, CN2, 指定長, 切り落とし	SB 細径ケーブル SS30WS AWG28 ツイストペア 2重シールド 30V UL 黒色	20	0.2 ~ 50 0.1m毎に 指定可	2,103	167	355
	HB (オス)	ピンNo. 1	外形イメージ図: オス, 指定長, 切り落とし		36		2,505	300	485
	HAH (オス・オス)	ピンNo. 1	外形イメージ図: CN1, CN2, 指定長		20		3,534	167	355
	HBH (オス・オス)	ピンNo. 1	外形イメージ図: オス, 指定長, オス		36		4,189	300	485
	HAY (オス・Y端子) ピン番入り マークチューブ付	ピンNo. 1	外形イメージ図: CN1, CN2, 100, 200, 指定長		20		2,563	167	355
	HBY (オス・Y端子) ピン番入り マークチューブ付	ピンNo. 1	外形イメージ図: オス, 指定長, Y端子		36		3,217	300	485
	HAT (オス・バラ線) ピン番入り マークチューブ付	ピンNo. 1	外形イメージ図: CN1, CN2, 100, 200, 指定長		20		2,280	167	355
	HBT (オス・バラ線) ピン番入り マークチューブ付	ピンNo. 1	外形イメージ図: オス, 指定長, マークチューブのみ		36		2,840	300	485
	HAUC (オス・融着)チドリ結線	ピンNo. 1	外形イメージ図: CN1, CN2, 125, 25, 指定長		20		2,280	167	355
	HAUJ (オス・融着)順列結線	ピンNo. 1	外形イメージ図: オス, 指定長, 融着		36		2,840	300	485
	HBUC (オス・融着)チドリ結線	ピンNo. 1							
	HBUJ (オス・融着)順列結線	ピンNo. 1							

ココが特長

最も汎用的なハーフピッチコネクタケーブルです

- サーボドライバ等の各種制御機器に対応したIEEE1284コネクタを使用したケーブルです。ケーブルにはシールドツイストペアケーブルを使用してEMI対策をしております。
- コネクタにはアングルタイプのフード・ケーブルは細径を採用して、省スペース化を実現しております。
- 従来比35%の細径ケーブルで配線にゆとりができます。
- 無料追加加工・カスタムNo.をご利用頂きますと、結線変更やマークチューブ印字指定等のカスタムが可能です。
指定方法▶958ページ

注意

- ・ケーブルは定格30V対応です。
- ・コネクタ側のアース線長さ指定には対応しておりません。
- ・追加加工サービスのシース剥き長さ指定は端子付又はマークチューブ付のみとなります。

細径 径1.5mm 圧接 EMI対策 PLC

1~20本

2 日目出荷

21~50本

5 日目出荷

急 ストック A

巻末-9

5本まで
翌日出荷 ¥500/本
翌日出荷品(Aストック)
は、注文時にAストック
希望とお申し付けくだ
さい。

RoHS

お値引き

1~9本	通常単価
10~49本	5%
50~99本	10%
100~299本	15%

コネクタ付ケーブル

- Dsub コネクタ付ケーブル
- MILソケット コネクタ付ケーブル
- FCN コネクタ付ケーブル
- コネクタ付変換・分岐ケーブル
- セントロックス コネクタ付ケーブル
- IEEE1284ハーフピッチコネクタ付ケーブル
- MR コネクタ付ケーブル
- PCRハーフピッチコネクタ付ケーブル
- PCSハーフピッチコネクタ付ケーブル
- HDRA・HDR コネクタ付ケーブル
- DX31ハーフピッチコネクタ付ケーブル
- 8840ハーフピッチコネクタ付ケーブル
- Hand防水コネクタ付ケーブル

使用部材情報

コネクタ・フード

SHPT・SHPK・SHPF・SHPFJS・WSHPT・WSHPK・WSHF・BHHPT・ESHPT・IHKS

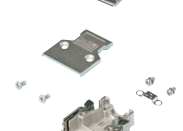
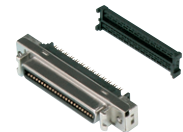
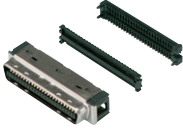

コネクタ	
メーカー	住友スリーエム
型番	101***-***0EL
定格電流	0.5A
定格電圧	AC150V
詳しくはこちら	Q83ページ

パネルマウント型コネクタ	
メーカー	住友スリーエム
型番	102***-***0EL
定格電流	0.5A
定格電圧	AC150V
詳しくはこちら	Q84ページ

アングルフード	
メーカー	住友スリーエム
型番	103***-3540-0*0
更に詳しく	カタログ未掲載品

EMI対策プラスチックフード	
メーカー	住友スリーエム
型番	103***-3210-000
更に詳しく	Q86ページ

EMI対策ダイキャストフード	
メーカー	住友スリーエム
型番	103***-C200-00
更に詳しく	Q86ページ

プラスチックフード(40芯・68芯は取り扱い無し) ジャックスクリュー固定	
メーカー	住友スリーエム
型番	103***-52A0-008
更に詳しく	Q85ページ

プラスチックフード(40芯・68芯は取り扱い無し) ワンタッチロック固定	
メーカー	住友スリーエム
型番	103***-52F0-008
更に詳しく	Q85ページ

BHHPT・BHHPTJS

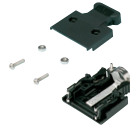
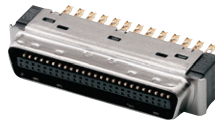

コネクタ	
メーカー	住友スリーエム
型番	101***-3000PE
定格電流	0.5A
定格電圧	AC150V
更に詳しく	Q83ページ

プラスチックフード	
メーカー	住友スリーエム
型番	103***-52F0-008
更に詳しく	Q85ページ

プラスチックフード(40芯・68芯は取り扱い無し) ジャックスクリュー固定	
メーカー	住友スリーエム
型番	103***-52A0-008
更に詳しく	Q85ページ

SHPM・SHPMJS

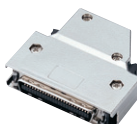

コネクタ	
メーカー	住友スリーエム
型番	10***-***0EL
定格電流	0.5A
定格電圧	AC150V
更に詳しく	Q83ページ

フード(ストレート)	
メーカー	ミスミ
型番	MDR-***S
更に詳しく	Q87ページ

フード(アングル)	
メーカー	ミスミ
型番	MDR-***L
更に詳しく	Q87ページ

GLIE



MDRコネクタ(ピン)	
型番	FMCI***MA**
定格電流	1A
定格電圧	500V
メーカー	ミスミ
備考	日本では未販売

GLIE



MDRシェル	
型番	MPL***NK***ALS
規格	EMI対策
材料	ニッケルメッキ鋼
メーカー	ミスミ
備考	日本では未販売

IEEE1284オスコネクタ コンタクト配列図

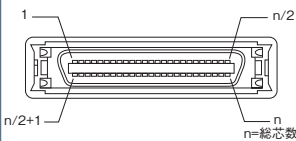

IEEE1284メスコネクタ コンタクト配列図

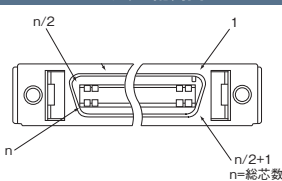

パネルマウント型コネクタ推奨パネルカット寸法図

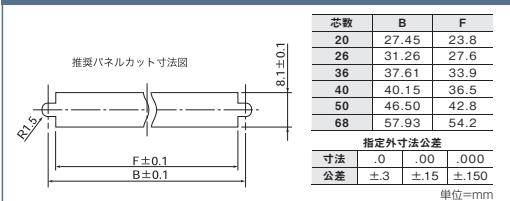

圧着端子



Y型圧着端子	
メーカー	大同端子製造
型番	F0.3-3相当品
サイズ	3.2mm
外幅	5.2mm
更に詳しく	Q468ページ



丸型圧着端子	
メーカー	大同端子製造
型番	0.3-3相当品
サイズ	3.2mm
外幅	5.2mm
更に詳しく	Q464ページ



Y型圧着端子	
メーカー	大同端子製造
型番	F0.08-3相当品
サイズ	3.2mm
外幅	5.2mm
更に詳しく	Q468ページ

Y型圧着端子はM3ねじ端子台向けを使用しております。使用するケーブルの太さにより使用する圧着端子を変更しております。

Dsub
コネクタ付
ケーブル
MILソケット
コネクタ付
ケーブル
FCN
コネクタ付
ケーブル
コネクタ付
変換・分岐
ケーブル
セントロニクス
コネクタ付
ケーブル
IEEE1284ハーフ
ピッチコネクタ付
ケーブル
MR
コネクタ付
ケーブル
PCRハーフ
ピッチコネクタ付
ケーブル
PCSハーフ
ピッチコネクタ付
ケーブル
HDRA・HDR
コネクタ付
ケーブル
DX31ハーフ
ピッチコネクタ付
ケーブル
8840ハーフ
ピッチコネクタ付
ケーブル
Han防水
コネクタ付
ケーブル

使用部材情報

多芯ケーブル

SBケーブル



メーカー	ミスミ
型番	SS30WS
取得規格	AWM20276
定格温度	0℃~80℃
難燃性	VW-1SC
曲げ半径mm(固定部)	仕上外径×8倍
曲げ半径mm(可動部)	—
更に詳しく	01339ページ

Aケーブル

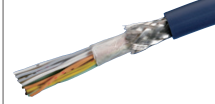

メーカー	ミスミ
型番	NA20276
取得規格	AWM20276
定格温度	0℃~80℃
難燃性	—
曲げ半径mm(固定部)	仕上外径×10倍
曲げ半径mm(可動部)	—
更に詳しく	01335ページ

Bケーブル、WSHP*選択時



メーカー	ミスミ
型番	NA28WSH
取得規格	AWM20276
定格温度	-10℃~80℃
難燃性	VW-1SL
曲げ半径mm(固定部)	仕上外径×8倍
曲げ半径mm(可動部)	—
更に詳しく	01338ページ

単芯電線

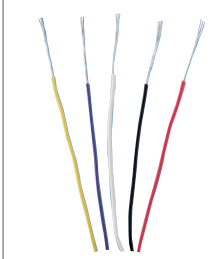

A,B,C,D,E,BA,BBケーブル	
メーカー	—
型番	UL1007 相当品
取得規格	AWM1007
定格温度	0℃~80℃
難燃性	VW-1SL
曲げ半径mm(固定部)	—
曲げ半径mm(可動部)	—
更に詳しく(参考)	01375ページ (類似仕様)

WAケーブル



メーカー	ミスミ
型番	MAST-UL20276SB-28
取得規格	ULAWM20276
定格温度	0~80℃
難燃性	VW-1
曲げ半径mm(固定部)	仕上外径×10倍
曲げ半径mm(可動部)	—
更に詳しく	01334ページ

アース線・アース端子



アース用単芯電線(全型番共通)	
型番	UL1007-16-GN 相当品
取得規格	UL1007
曲げ半径	仕上外径×8倍



アース用圧着端子	
型番	RBA1.25-3.5RE 相当品
サイズ	3.7mm
外幅	6.6mm
定格電圧	300V
更に詳しく	0472ページ

ケーブル仕上外径・許容電流表

			芯数						
			14	20	26	36	40	50	68
ケーブルタイプ	SB	仕上外径(mm)	5.5	6.1	6.5	7.6	7.6	8.1	9.0
		許容電流(A)	1.00	1.00	1.00	1.23	1.23	1.14	0.93
	A	仕上外径(mm)	5.5	6.7	6.7	7.6	7.6	8.1	9.0
		許容電流(A)	1.0	1.0	1.0	1.23	1.23	1.14	1.04
	B	仕上外径(mm)	—	6.1	6.9	7.3	8.2	8.2	10.5
		許容電流(A)	—	1.5	1.3	1.2	1.0	1.0	0.8
	WA	仕上外径(mm)	5.5	6.0	6.7	7.6	—	8.1	—
		許容電流(A)	0.9	0.9	0.7	0.6	—	0.5	—
	単芯	仕上外径(mm)	1.5	1.5	1.5	1.5	1.5	1.5	1.5
		許容電流(A)	4.0	4.0	4.0	4.0	4.0	4.0	4.0

IEEE1284ハーフピッチコネクタケーブル

▼ シリーズ共通 商品ページ 769~777

コネクタ付
ケーブル資料

14芯選択時

CN1		線芯識別			CN2	
ピンNo.		例)ピンNo.6 橙・黒2			ピンNo.	
			橙	黒点2個		
対No.	電線色	ライン色				
1	橙	黒1			1	
8	橙	赤1			8	
2	灰	黒1			2	
9	灰	赤1			9	
3	白	黒1			3	
10	白	赤1			10	
4	黄	黒1			4	
11	黄	赤1			11	
5	桃	黒1			5	
12	桃	赤1			12	
6	橙	黒2			6	
13	橙	赤2			13	
7	灰	黒2			7	
14	灰	赤2			14	
フード			シールド			フード・端子

26芯選択時

CN1		線芯識別			CN2	
ピンNo.		例)ピンNo.6 橙・黒2			ピンNo.	
			橙	黒点2個		
対No.	電線色	ライン色				
1	橙	黒1			1	
14	橙	赤1			14	
2	灰	黒1			2	
15	灰	赤1			15	
3	白	黒1			3	
16	白	赤1			16	
4	黄	黒1			4	
17	黄	赤1			17	
5	桃	黒1			5	
18	桃	赤1			18	
6	橙	黒2			6	
19	橙	赤2			19	
7	灰	黒2			7	
20	灰	赤2			20	
8	白	黒2			8	
21	白	赤2			21	
9	黄	黒2			9	
22	黄	赤2			22	
10	桃	黒2			10	
23	桃	赤2			23	
11	橙	黒3			11	
24	橙	赤3			24	
12	灰	黒3			12	
25	灰	赤3			25	
13	白	黒3			13	
26	白	赤3			26	
フード			シールド			フード・端子

36芯選択時

CN1		線芯識別			CN2	
ピンNo.		例)ピンNo.6 橙・黒2			ピンNo.	
			橙	黒点2個		
対No.	電線色	ライン色				
1	橙	黒1			1	
19	橙	赤1			19	
2	灰	黒1			2	
20	灰	赤1			20	
3	白	黒1			3	
21	白	赤1			21	
4	黄	黒1			4	
22	黄	赤1			22	
5	桃	黒1			5	
23	桃	赤1			23	
6	橙	黒2			6	
24	橙	赤2			24	
7	灰	黒2			7	
25	灰	赤2			25	
8	白	黒2			8	
26	白	赤2			26	
9	黄	黒2			9	
27	黄	赤2			27	
10	桃	黒2			10	
28	桃	赤2			28	
11	橙	黒3			11	
29	橙	赤3			29	
12	灰	黒3			12	
30	灰	赤3			30	
13	白	黒3			13	
31	白	赤3			31	
14	黄	黒3			14	
32	黄	赤3			32	
15	桃	黒3			15	
33	桃	赤3			33	
16	橙	黒4			16	
34	橙	赤4			34	
17	灰	黒4			17	
35	灰	赤4			35	
18	白	黒4			18	
36	白	赤4			18	
フード			シールド			フード・端子

注) IHSKシリーズ結線図は 1049

20芯選択時

CN1		線芯識別			CN2	
ピンNo.		例)ピンNo.6 橙・黒2			ピンNo.	
			橙	黒点2個		
対No.	電線色	ライン色				
1	橙	黒1			1	
11	橙	赤1			11	
2	灰	黒1			2	
12	灰	赤1			12	
3	白	黒1			3	
13	白	赤1			13	
4	黄	黒1			4	
14	黄	赤1			14	
5	桃	黒1			5	
15	桃	赤1			15	
6	橙	黒2			6	
16	橙	赤2			16	
7	灰	黒2			7	
17	灰	赤2			17	
8	白	黒2			8	
18	白	赤2			18	
9	黄	黒2			9	
19	黄	赤2			19	
10	桃	黒2			10	
20	桃	赤2			20	
フード			シールド			フード・端子

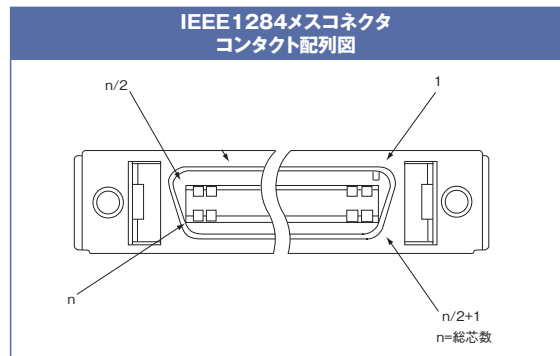
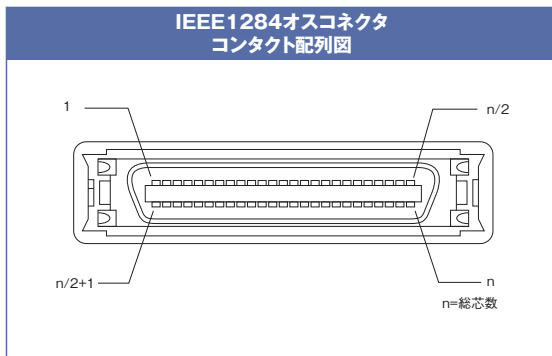

IEEE1284ハーフピッチコネクタケーブル

▼ シリーズ共通 商品ページ 769~777

40芯選択時			
CN1	線芯識別		CN2
ピンNo.	例)ピンNo.6 橙・黒2 		ピンNo.
対No.	電線色	ライン色	
1	1対 橙	黒1	1
21	1対 橙	赤1	21
2	2対 灰	黒1	2
22	2対 灰	赤1	22
3	3対 白	黒1	3
23	3対 白	赤1	23
4	4対 黄	黒1	4
24	4対 黄	赤1	24
5	5対 桃	黒1	5
25	5対 桃	赤1	25
6	6対 橙	黒2	6
26	6対 橙	赤2	26
7	7対 灰	黒2	7
27	7対 灰	赤2	27
8	8対 白	黒2	8
28	8対 白	赤2	28
9	9対 黄	黒2	9
29	9対 黄	赤2	29
10	10対 桃	黒2	10
30	10対 桃	赤2	30
11	11対 橙	黒3	11
31	11対 橙	赤3	31
12	12対 灰	黒3	12
32	12対 灰	赤3	32
13	13対 白	黒3	13
33	13対 白	赤3	33
14	14対 黄	黒3	14
34	14対 黄	赤3	34
15	15対 桃	黒3	15
35	15対 桃	赤3	35
16	16対 橙	黒4	16
36	16対 橙	赤4	36
17	17対 灰	黒4	17
37	17対 灰	赤4	37
18	18対 白	黒4	18
38	18対 白	赤4	38
19	19対 黄	黒4	19
39	19対 黄	赤4	39
20	20対 桃	黒4	20
40	20対 桃	赤4	40
フード	シールド		フード・端子

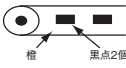
50芯選択時			
CN1	線芯識別		CN2
ピンNo.	例)ピンNo.6 橙・黒2 		ピンNo.
対No.	電線色	ライン色	
1	1対 橙	黒1	1
26	1対 橙	赤1	26
2	2対 灰	黒1	2
27	2対 灰	赤1	27
3	3対 白	黒1	3
28	3対 白	赤1	28
4	4対 黄	黒1	4
29	4対 黄	赤1	29
5	5対 桃	黒1	5
30	5対 桃	赤1	30
6	6対 橙	黒2	6
31	6対 橙	赤2	31
7	7対 灰	黒2	7
32	7対 灰	赤2	32
8	8対 白	黒2	8
33	8対 白	赤2	33
9	9対 黄	黒2	9
34	9対 黄	赤2	34
10	10対 桃	黒2	10
35	10対 桃	赤2	35
11	11対 橙	黒3	11
36	11対 橙	赤3	36
12	12対 灰	黒3	12
37	12対 灰	赤3	37
13	13対 白	黒3	13
38	13対 白	赤3	38
14	14対 黄	黒3	14
39	14対 黄	赤3	39
15	15対 桃	黒3	15
40	15対 桃	赤3	40
16	16対 橙	黒4	16
41	16対 橙	赤4	41
17	17対 灰	黒4	17
42	17対 灰	赤4	42
18	18対 白	黒4	18
43	18対 白	赤4	43
19	19対 黄	黒4	19
44	19対 黄	赤4	44
20	20対 桃	黒4	20
45	20対 桃	赤4	45
21	21対 橙	黒連続	21
46	21対 橙	赤連続	46
22	22対 灰	黒連続	22
47	22対 灰	赤連続	47
23	23対 白	黒連続	23
48	23対 白	赤連続	48
24	24対 黄	黒連続	24
49	24対 黄	赤連続	49
25	25対 桃	黒連続	25
50	25対 桃	赤連続	50
フード	シールド		フード・端子

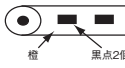
68芯選択時			
CN1	線芯識別		CN2
ピンNo.	例)ピンNo.6 橙・黒2 		ピンNo.
対No.	電線色	ライン色	
1	1対 橙	黒1	1
35	1対 橙	赤1	35
2	2対 灰	黒1	2
36	2対 灰	赤1	36
3	3対 白	黒1	3
37	3対 白	赤1	37
4	4対 黄	黒1	4
38	4対 黄	赤1	38
5	5対 桃	黒1	5
39	5対 桃	赤1	39
6	6対 橙	黒2	6
40	6対 橙	赤2	40
7	7対 灰	黒2	7
41	7対 灰	赤2	41
8	8対 白	黒2	8
42	8対 白	赤2	42
9	9対 黄	黒2	9
43	9対 黄	赤2	43
10	10対 桃	黒2	10
44	10対 桃	赤2	44
11	11対 橙	黒3	11
45	11対 橙	赤3	45
12	12対 灰	黒3	12
46	12対 灰	赤3	46
13	13対 白	黒3	13
47	13対 白	赤3	47
14	14対 黄	黒3	14
48	14対 黄	赤3	48
15	15対 桃	黒3	15
49	15対 桃	赤3	49
16	16対 橙	黒4	16
50	16対 橙	赤4	50
17	17対 灰	黒4	17
51	17対 灰	赤4	51
18	18対 白	黒4	18
52	18対 白	赤4	52
19	19対 黄	黒4	19
53	19対 黄	赤4	53
20	20対 桃	黒4	20
54	20対 桃	赤4	54
21	21対 橙	黒連続	21
55	21対 橙	赤連続	55
22	22対 灰	黒連続	22
56	22対 灰	赤連続	56
23	23対 白	黒連続	23
57	23対 白	赤連続	57
24	24対 黄	黒連続	24
58	24対 黄	赤連続	58
25	25対 桃	黒連続	25
59	25対 桃	赤連続	59
26	26対 橙	長黒1	26
60	26対 橙	長赤1	60
27	27対 灰	長黒1	27
61	27対 灰	長赤1	61
28	28対 白	長黒1	28
62	28対 白	長赤1	62
29	29対 黄	長黒1	29
63	29対 黄	長赤1	63
30	30対 桃	長黒1	30
64	30対 桃	長赤1	64
31	31対 橙	長黒2	31
65	31対 橙	長赤2	65
32	32対 灰	長黒2	32
66	32対 灰	長赤2	66
33	33対 白	長黒2	33
67	33対 白	長赤2	67
34	34対 黄	長黒2	34
68	34対 黄	長赤2	68
フード	シールド		フード・端子

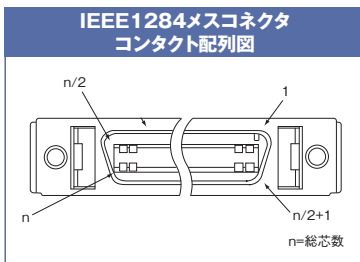
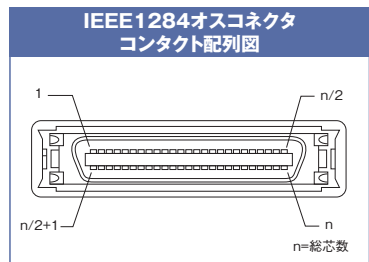

コネクタ付ケーブル選定方法
角型コネクタ付ケーブル
同軸コネクタ付ケーブル
丸型コネクタ付ケーブル
ナイロンコネクタ付ケーブル
カスタムサービス
コネクタ付ケーブル資料

IEEE1284ハーフピッチコネクタケーブル

▼ シリーズ共通 商品ページ 769~774

コネクタ付ケーブル資料

14芯融着 (HUC・HAUC・HBUC) 選択時

線芯識別
例)ピンNo.6 橙・黒2

外形イメージ図

線色	ライン色	IEEE側 CN1 ピンNo.	融着処理側
橙	黒1	1	1
橙	赤1	8	8
灰	黒1	2	2
灰	赤1	9	9
白	黒1	3	3
白	赤1	10	10
黄	黒1	4	4
黄	赤1	11	11
桃	黒1	5	5
桃	赤1	12	12
橙	黒2	6	6
橙	赤2	13	13
灰	黒2	7	7
灰	赤2	14	14
シールド	フード		アース端子処理

50芯融着 (HUC・HAUC・HBUC) 選択時

線芯識別
例)ピンNo.6 橙・黒2

外形イメージ図

線色	ライン色	IEEE側 CN1 ピンNo.	融着処理側
橙	黒1	1	1
橙	赤1	26	26
灰	黒1	2	2
灰	赤1	27	27
白	黒1	3	3
白	赤1	28	28
黄	黒1	4	4
黄	赤1	29	29
桃	黒1	5	5
桃	赤1	30	30
橙	黒2	6	6
橙	赤2	31	31
灰	黒2	7	7
灰	赤2	32	32
白	黒2	8	8
白	赤2	33	33
黄	黒2	9	9
黄	赤2	34	34
桃	黒2	10	10
桃	赤2	35	35
橙	黒3	11	11
橙	赤3	36	36
灰	黒3	12	12
灰	赤3	37	37
白	黒3	13	13
白	赤3	38	38
黄	黒3	14	14
黄	赤3	39	39
桃	黒3	15	15
桃	赤3	40	40
橙	黒4	16	16
橙	赤4	41	41
灰	黒4	17	17
灰	赤4	42	42
白	黒4	18	18
白	赤4	43	43
黄	黒4	19	19
黄	赤4	44	44
桃	黒4	20	20
桃	赤4	45	45
橙	黒連続	21	21
橙	赤連続	46	46
灰	黒連続	22	22
灰	赤連続	47	47
白	黒連続	23	23
白	赤連続	48	48
黄	黒連続	24	24
黄	赤連続	49	49
桃	黒連続	25	25
桃	赤連続	50	50
シールド	フード		アース端子処理

20芯融着 (HUC・HAUC・HBUC) 選択時

線芯識別
例)ピンNo.6 橙・黒2

外形イメージ図

線色	ライン色	IEEE側 CN1 ピンNo.	融着処理側
橙	黒1	1	1
橙	赤1	11	11
灰	黒1	2	2
灰	赤1	12	12
白	黒1	3	3
白	赤1	13	13
黄	黒1	4	4
黄	赤1	14	14
桃	黒1	5	5
桃	赤1	15	15
橙	黒2	6	6
橙	赤2	16	16
灰	黒2	7	7
灰	赤2	17	17
白	黒2	8	8
白	赤2	18	18
黄	黒2	9	9
黄	赤2	19	19
桃	黒2	10	10
桃	赤2	20	20
シールド	フード		アース端子処理

26芯融着 (HUC・HAUC・HBUC) 選択時

線芯識別
例)ピンNo.6 橙・黒2

外形イメージ図

線色	ライン色	IEEE側 CN1 ピンNo.	融着処理側
橙	黒1	1	1
橙	赤1	14	14
灰	黒1	2	2
灰	赤1	15	15
白	黒1	3	3
白	赤1	16	16
黄	黒1	4	4
黄	赤1	17	17
桃	黒1	5	5
桃	赤1	18	18
橙	黒2	6	6
橙	赤2	19	19
灰	黒2	7	7
灰	赤2	20	20
白	黒2	8	8
白	赤2	21	21
黄	黒2	9	9
黄	赤2	22	22
桃	黒2	10	10
桃	赤2	23	23
橙	黒3	11	11
橙	赤3	24	24
灰	黒3	12	12
灰	赤3	25	25
白	黒3	13	13
白	赤3	26	26
シールド	フード		アース端子処理

IEEE1284オスコネクタ コンタクト配列図

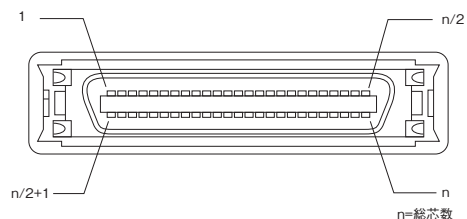

IEEE1284ハーフピッチコネクタケーブル

▼ シリーズ共通 商品ページ 769~774

36芯融着 (HUC・HAUC・HBUC) 選択時

線芯識別

例)ピンNo.6 橙・黒2

線色 ライン色 IEEE側 CN1ピンNo.

橙	黒1	1
橙	赤1	19
灰	黒1	2
灰	赤1	20
白	黒1	3
白	赤1	21
黄	黒1	4
黄	赤1	22
桃	黒1	5
桃	赤1	23
橙	黒2	6
橙	赤2	24
灰	黒2	7
灰	赤2	25
白	黒2	8
白	赤2	26
黄	黒2	9
黄	赤2	27
桃	黒2	10
桃	赤2	28
橙	黒3	11
橙	赤3	29
灰	黒3	12
灰	赤3	30
白	黒3	13
白	赤3	31
黄	黒3	14
黄	赤3	32
桃	黒3	15
桃	赤3	33
橙	黒4	16
橙	赤4	34
灰	黒4	17
灰	赤4	35
白	黒4	18
白	赤4	36

シールド フード

外形イメージ図

融着処理側

68芯融着 (HUC・HAUC・HBUC) 選択時

線芯識別

例)ピンNo.6 橙・黒2

線色 ライン色 IEEE側 CN1ピンNo.

橙	黒1	1
橙	赤1	35
灰	黒1	2
灰	赤1	36
白	黒1	3
白	赤1	37
黄	黒1	4
黄	赤1	38
桃	黒1	5
桃	赤1	39
橙	黒2	6
橙	赤2	40
灰	黒2	7
灰	赤2	41
白	黒2	8
白	赤2	42
黄	黒2	9
黄	赤2	43
桃	黒2	10
桃	赤2	44
橙	黒3	11
橙	赤3	45
灰	黒3	12
灰	赤3	46
白	黒3	13
白	赤3	47
黄	黒3	14
黄	赤3	48
桃	黒3	15
桃	赤3	49
橙	黒4	16
橙	赤4	50
灰	黒4	17
灰	赤4	51
白	黒4	18
白	赤4	52
黄	黒4	19
黄	赤4	53
桃	黒4	20
桃	赤4	54
橙	黒連続	21
橙	赤連続	55
灰	黒連続	22
灰	赤連続	56
白	黒連続	23
白	赤連続	57
黄	黒連続	24
黄	赤連続	58
桃	黒連続	25
桃	赤連続	59
橙	長黒1	26
橙	長赤1	60
灰	長黒1	27
灰	長赤1	61
白	長黒1	28
白	長赤1	62
黄	長黒1	29
黄	長赤1	63
桃	長黒1	30
桃	長赤1	64
橙	長黒2	31
橙	長赤2	65
灰	長黒2	32
灰	長赤2	66
白	長黒2	33
白	長赤2	67
黄	長黒2	34
黄	長赤2	68

シールド フード

外形イメージ図

融着処理側

40芯融着 (HUC・HAUC・HBUC) 選択時

線芯識別

例)ピンNo.6 橙・黒2

線色 ライン色 IEEE側 CN1ピンNo.

橙	黒1	1
橙	赤1	21
灰	黒1	2
灰	赤1	22
白	黒1	3
白	赤1	23
黄	黒1	4
黄	赤1	24
桃	黒1	5
桃	赤1	25
橙	黒2	6
橙	赤2	26
灰	黒2	7
灰	赤2	27
白	黒2	8
白	赤2	28
黄	黒2	9
黄	赤2	29
桃	黒2	10
桃	赤2	30
橙	黒3	11
橙	赤3	31
灰	黒3	12
灰	赤3	32
白	黒3	13
白	赤3	33
黄	黒3	14
黄	赤3	34
桃	黒3	15
桃	赤3	35
橙	黒4	16
橙	赤4	36
灰	黒4	17
灰	赤4	37
白	黒4	18
白	赤4	38
黄	黒4	19
黄	赤4	39
桃	黒4	20
桃	赤4	40

シールド フード

外形イメージ図

融着処理側

IEEE1284オスコネクタ コンタクト配列図

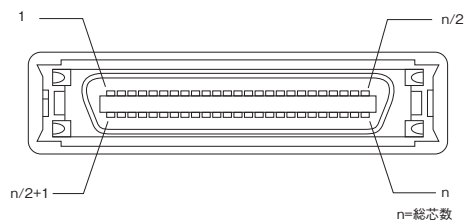

コネクタ付ケーブル
選定方法
角型
コネクタ付ケーブル
同軸
コネクタ付ケーブル
丸型
コネクタ付ケーブル
ナイロン
コネクタ付ケーブル
カスタムサービス
コネクタ付ケーブル資料

IEEE1284ハーフピッチコネクタケーブル

▼ 全シリーズ共通 商品ページ 769~774

コネクタ付ケーブル資料

14芯融着 (HU) 選択時

線芯識別
例)ピンNo.6 橙・黒2

線色 ライン色

線色	ライン色	IEEE側 CN1 ピンNo.
橙	黒1	1
灰	黒1	2
白	黒1	3
黄	黒1	4
桃	黒1	5
橙	黒2	6
灰	黒2	7
橙	赤1	8
灰	赤1	9
白	赤1	10
黄	赤1	11
桃	赤1	12
橙	赤2	13
灰	赤2	14
シールド	ブード	

外形イメージ図

融着処理側

50芯融着 (HU) 選択時

線芯識別
例)ピンNo.6 橙・黒2

線色 ライン色

線色	ライン色	IEEE側 CN1 ピンNo.
橙	黒1	1
灰	黒1	2
白	黒1	3
黄	黒1	4
桃	黒1	5
橙	黒2	6
灰	黒2	7
白	黒2	8
黄	黒2	9
桃	黒2	10
橙	黒3	11
灰	黒3	12
白	黒3	13
黄	黒3	14
桃	黒3	15
橙	黒4	16
灰	黒4	17
白	黒4	18
黄	黒4	19
桃	黒4	20
橙	黒連続	21
灰	黒連続	22
白	黒連続	23
黄	黒連続	24
桃	黒連続	25
橙	赤1	26
灰	赤1	27
白	赤1	28
黄	赤1	29
桃	赤1	30
橙	赤2	31
灰	赤2	32
白	赤2	33
黄	赤2	34
桃	赤2	35
橙	赤3	36
灰	赤3	37
白	赤3	38
黄	赤3	39
桃	赤3	40
橙	赤4	41
灰	赤4	42
白	赤4	43
黄	赤4	44
桃	赤4	45
橙	赤連続	46
灰	赤連続	47
白	赤連続	48
黄	赤連続	49
桃	赤連続	50
シールド	ブード	

外形イメージ図

融着処理側

20芯融着 (HU) 選択時

線芯識別
例)ピンNo.6 橙・黒2

線色 ライン色

線色	ライン色	IEEE側 CN1 ピンNo.
橙	黒1	1
灰	黒1	2
白	黒1	3
黄	黒1	4
桃	黒1	5
橙	黒2	6
灰	黒2	7
白	黒2	8
黄	黒2	9
桃	黒2	10
橙	赤1	11
灰	赤1	12
白	赤1	13
黄	赤1	14
桃	赤1	15
橙	赤2	16
灰	赤2	17
白	赤2	18
黄	赤2	19
桃	赤2	20
シールド	ブード	

外形イメージ図

融着処理側

26芯融着 (HU) 選択時

線芯識別
例)ピンNo.6 橙・黒2

線色 ライン色

線色	ライン色	IEEE側 CN1 ピンNo.
橙	黒1	1
灰	黒1	2
白	黒1	3
黄	黒1	4
桃	黒1	5
橙	黒2	6
灰	黒2	7
白	黒2	8
黄	黒2	9
桃	黒2	10
橙	黒3	11
灰	黒3	12
白	黒3	13
橙	赤1	14
灰	赤1	15
白	赤1	16
黄	赤1	17
桃	赤1	18
橙	赤2	19
灰	赤2	20
白	赤2	21
黄	赤2	22
桃	赤2	23
橙	赤3	24
灰	赤3	25
白	赤3	26
シールド	ブード	

外形イメージ図

融着処理側

IEEE1284オスコネクタ コンタクト配列図

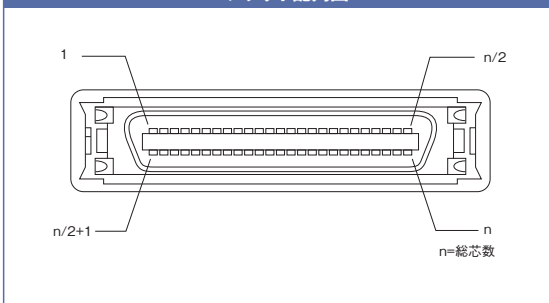

IEEE1284ハーフピッチコネクタケーブル

▼ 全シリーズ共通 商品ページ 769~774

36芯融着 (HU) 選択時

線芯識別
例)ピンNo.6 橙・黒2

外形イメージ図

		IEEE側		融着処理側
線色	ライン色	CN1 ピンNo.		
橙	黒1	1		1 ○
灰	黒1	2		2 ○
白	黒1	3		3 ○
黄	黒1	4		4 ○
桃	黒1	5		5 ○
橙	黒2	6		6 ○
灰	黒2	7		7 ○
白	黒2	8		8 ○
黄	黒2	9		9 ○
桃	黒2	10		10 ○
橙	黒3	11		11 ○
灰	黒3	12		12 ○
白	黒3	13		13 ○
黄	黒3	14		14 ○
桃	黒3	15		15 ○
橙	黒4	16		16 ○
灰	黒4	17		17 ○
白	黒4	18		18 ○
黄	赤1	19		19 ○
桃	赤1	20		20 ○
橙	赤1	21		21 ○
灰	赤1	22		22 ○
白	赤1	23		23 ○
黄	赤1	24		24 ○
桃	赤1	25		25 ○
橙	赤2	26		26 ○
灰	赤2	27		27 ○
白	赤2	28		28 ○
黄	赤2	29		29 ○
桃	赤2	30		30 ○
橙	赤3	31		31 ○
灰	赤3	32		32 ○
白	赤3	33		33 ○
黄	赤4	34		34 ○
桃	赤4	35		35 ○
橙	赤4	36		36 ○
シールド	フード			端子

68芯融着 (HU) 選択時

線芯識別
例)ピンNo.6 橙・黒2

外形イメージ図

		IEEE側		融着処理側
線色	ライン色	CN1 ピンNo.		
橙	黒1	1		1 ○
灰	黒1	2		2 ○
白	黒1	3		3 ○
黄	黒1	4		4 ○
桃	黒1	5		5 ○
橙	黒2	6		6 ○
灰	黒2	7		7 ○
白	黒2	8		8 ○
黄	黒2	9		9 ○
桃	黒2	10		10 ○
橙	黒3	11		11 ○
灰	黒3	12		12 ○
白	黒3	13		13 ○
黄	黒3	14		14 ○
桃	黒3	15		15 ○
橙	黒4	16		16 ○
灰	黒4	17		17 ○
白	黒4	18		18 ○
黄	黒4	19		19 ○
桃	黒4	20		20 ○
橙	黒連続	21		21 ○
灰	黒連続	22		22 ○
白	黒連続	23		23 ○
黄	黒連続	24		24 ○
桃	黒連続	25		25 ○
橙	長黒1	26		26 ○
灰	長黒1	27		27 ○
白	長黒1	28		28 ○
黄	長黒1	29		29 ○
桃	長黒1	30		30 ○
橙	長黒2	31		31 ○
灰	長黒2	32		32 ○
白	長黒2	33		33 ○
黄	長黒2	34		34 ○
桃	赤1	35		35 ○
橙	赤1	36		36 ○
灰	赤1	37		37 ○
白	赤1	38		38 ○
黄	赤1	39		39 ○
桃	赤1	40		40 ○
橙	赤2	41		41 ○
灰	赤2	42		42 ○
白	赤2	43		43 ○
黄	赤2	44		44 ○
桃	赤2	45		45 ○
橙	赤3	46		46 ○
灰	赤3	47		47 ○
白	赤3	48		48 ○
黄	赤3	49		49 ○
桃	赤3	50		50 ○
橙	赤4	51		51 ○
灰	赤4	52		52 ○
白	赤4	53		53 ○
黄	赤4	54		54 ○
桃	赤4	55		55 ○
橙	赤連続	56		56 ○
灰	赤連続	57		57 ○
白	赤連続	58		58 ○
黄	赤連続	59		59 ○
桃	赤連続	60		60 ○
橙	長赤1	61		61 ○
灰	長赤1	62		62 ○
白	長赤1	63		63 ○
黄	長赤1	64		64 ○
桃	長赤2	65		65 ○
橙	長赤2	66		66 ○
灰	長赤2	67		67 ○
白	長赤2	68		68 ○
黄	長赤2	68		68 ○
シールド	フード			端子

40芯融着 (HU) 選択時

線芯識別
例)ピンNo.6 橙・黒2

外形イメージ図

		IEEE側		融着処理側
線色	ライン色	CN1 ピンNo.		
橙	黒1	1		1 ○
灰	黒1	2		2 ○
白	黒1	3		3 ○
黄	黒1	4		4 ○
桃	黒1	5		5 ○
橙	黒2	6		6 ○
灰	黒2	7		7 ○
白	黒2	8		8 ○
黄	黒2	9		9 ○
桃	黒2	10		10 ○
橙	黒3	11		11 ○
灰	黒3	12		12 ○
白	黒3	13		13 ○
黄	黒3	14		14 ○
桃	黒3	15		15 ○
橙	黒4	16		16 ○
灰	黒4	17		17 ○
白	黒4	18		18 ○
黄	黒4	19		19 ○
桃	黒4	20		20 ○
橙	赤1	21		21 ○
灰	赤1	22		22 ○
白	赤1	23		23 ○
黄	赤1	24		24 ○
桃	赤1	25		25 ○
橙	赤2	26		26 ○
灰	赤2	27		27 ○
白	赤2	28		28 ○
黄	赤2	29		29 ○
桃	赤2	30		30 ○
橙	赤3	31		31 ○
灰	赤3	32		32 ○
白	赤3	33		33 ○
黄	赤3	34		34 ○
桃	赤3	35		35 ○
橙	赤3	36		36 ○
灰	赤4	37		37 ○
白	赤4	38		38 ○
黄	赤4	39		39 ○
桃	赤4	40		40 ○
シールド	フード			端子

